

Wellnessanlagen.



Schutzgebühr € 3,50 / SFR 6,00

Technik für die Sinne. **TRAUTWEIN**

Technik für die Sinne.

Entdecken Sie die Wirkung unserer Philosophie. Erleben Sie Perfektion und Zuverlässigkeit. Mit Liebe zum Detail entwickeln wir außergewöhnliche Lösungen zum Wohlfühlen für Menschen, Technik für die Sinne.

Seit 1928 perfektionieren wir unsere Produkte. Pure Entspannung und einzigartige Funktionalität sind bei unseren Wellnessanlagen Tradition. Die enge Zusammenarbeit mit Therapeuten und Medizinerinnen sowie unsere eigene Erfahrung und Kompetenz sind die Grundlage für unseren weltweiten Erfolg. Viele Patente und eine Fülle durchdachter Details machen deutlich: Wannen und Liegen von Trautwein sind etwas Besonderes.

Produkte von Trautwein finden Sie dort, wo höchste Qualität entscheidend ist. Bekannte Hotels, wie z. B. das InterAlpen-Hotel Tyrol, oder das Cluschi AIDA sind von unseren ausgereiften Wellnessanlagen überzeugt. Weitere anspruchsvolle Referenzen finden Sie unter www.trautwein-gmbh.com oder am Ende dieser Broschüre.





Wenn alles perfekt ist.

Wenn alles perfekt ist, dann nutzen Sie mit großer Wahrscheinlichkeit Produkte von Trautwein.

Der Anspruch an uns selbst ist Ihr Garant für Zuverlässigkeit und Wirksamkeit. Immer wieder überraschen wir unsere Kunden durch innovative Lösungen. Entspannen Sie einfach und vergessen Sie Probleme.

Wir kümmern uns umfassend um Ihr Wohl: Erleben Sie einzigartiges Wohlbefinden – z. B. in einer unserer Massage-Whirlwannen. Höchste Funktionalität und einfachste Bedienbarkeit erzeugen eine paradiesische Atmosphäre.

In jedem unserer Produkte stecken viele kluge Ideen und ausgereifte Technik. Doch unsere Wellnessanlagen bieten noch mehr: wunderschöne Raumgestaltung. Wir liefern Ihnen unsere Produkte in verschiedensten Design- und Materialvarianten sowie in modernen Farben. Wählen Sie selbst. Profitieren Sie zusätzlich von Produkten, deren Langlebigkeit ihresgleichen sucht.

Ein weiterer unschätzbare Vorteil ist die Parallelfähigkeit unserer Wellnessanlagen: Während ein Gast in einer unserer Wellnessanlagen behandelt wird, kann sich das Personal einem weiteren Gast zuwenden.



HÖCHSTE QUALITÄT.

Entscheidend für die Langlebigkeit eines Produktes sind hochwertige Materialien. Daher setzt Trautwein Qualitätsarmaturen ein und fertigt die Wannenkörper aus vielfach bewährtem **Sanitär-Acryl**. Das Material ist durchgefärbt, pflegeleicht und behält selbst nach Jahrzehnten den brillanten Glanz und die hygienisch glatte Oberfläche.

WELLNESS MIT MEHR-WERT.

Ein Kerzchen am Wannenrand und ein schöner Badezusatz reichen heute nicht mehr aus, um einen Wellnessgast zu beeindrucken – das ist zu Hause viel günstiger. Trautwein-Wannen bieten mehr: prickelnde Unterwassermassagen, Klangwellen, Farblicht. Der Gast spürt den Nutzen sofort und kommt gerne wieder.

Inhalt.



TECHNISCHE DETAILS.

Für alle Geräte stehen **Vormontage-Zeichnungen** und **ausführliche technische Beschreibungen** im Hauptkatalog zur Verfügung. **Wannen-, Polster- und Verkleidungsfarben** sind nach Trautwein-Farbpalette ohne Aufpreis lieferbar.



Hydroxeur® 8-13
Übersicht Hydroxeur® 17 A



California Twin & Rendezvous 14-17
Übersicht Hydroxeur® 17 A



Vis à vis & Sole Mio 18-19



Revital-Liege 20-21



Thermo-Spa & Lady-Spa 22-27



AquaThermojet 28-29



Nassmassagetisch 30-31



Vichy-Regenbogen Dusche 32-33



Wellnessliegen 34-35

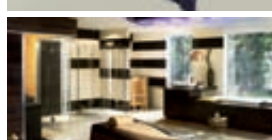

Tipps zum Schluss 36-39
Referenzen
Wir über uns

Duftendes Badevergnügen.



Ein wohltuender Duft gibt Ihrem Bad zusätzlich eine besondere Note. Trautwein bietet professionelle Badezusätze mit wertvollen natürlichen ätherischen Ölen und Pflanzenauszügen. Sie sorgen für ein duftendes Massagebad voll Harmonie und Einklang. Feinst wirbelnde Luft- und Wasserstrudel des Brandungsbades bringen Entspannung, Erholung und neue Kraft. Durch die hohe Konzentration sind die Trautwein-**Badezusätze** äußerst sparsam im Verbrauch: Eine Flasche reicht für bis zu 50 Bäder. Trautwein entwickelt ständig innovative Produkte, um das Badevergnügen zu perfektionieren. Aktuelle Informationen finden Sie auf unserer Homepage.

SPEZIELL FÜR HYDROXEUR®-WHIRLWANNEN.

Unsere Badezusätze sind speziell für Hydroxeur®-Whirlwannen konzipiert. In diesen Wannen werden die unterschiedlichen Substanzen in Millionen von Luftbläschen gebunden und bewirken so eine angenehme Inhalations- und Aromatherapie. Die Luft wird intensiv untergemischt und bleibt minutenlang im Wasser gespeichert (Champagnereffekt).

DIE TRAUTWEIN-DUFTPALETTE.

- › **Harmony Spa** mit Kamille: Ausgleichend und beruhigend.
- › **Rosemary Spa** mit Rosmarin: Erfrischend und belebend.
- › **Fantasy Spa** mit Minze und Melisse: Lösend und entspannend.
- › **Activity Spa** mit Bergkiefer: Aktivierend und stimulierend.
- › **Natural Spa** ohne Duftstoffe: Für intensive Luftbeimischung, auch bei Zugabe von z. B. Salzen oder Algen.

Einfach ausprobieren.



PROBEBADEN.

Überzeugen Sie sich selbst von der herausragenden Qualität unserer Produkte. In unserem Firmensitz in Emmendingen (Baden-Württemberg) und bei unseren Vertriebspartnern können Sie die Wellnessprodukte aus dem Hause Trautwein testen. Gönnen Sie sich ein Entspannungserlebnis in einer unserer Massage-Whirlwannen oder testen Sie unsere

jüngsten Innovationen. Erleben und spüren Sie unsere Produkte und Sie werden begeistert sein – Ihre Gäste sind es dann auch! Über den nächstgelegenen Vertriebspartner informieren wir Sie gerne. Vereinbaren Sie einfach einen unverbindlichen Termin unter der Telefonnummer +49 (0) 7641 / 4677 – 30.



HYGIENE.

Durch das Hydroxeur®-Prinzip wird die Luft direkt in die wasserführenden Kanäle injiziert. So werden alle Luft- und Wasserdüsen durch ein Kanalsystem gespeist. Reinigungs- und Desinfektionsmittel gelangen auf diese Weise selbst in unzugängliche Bereiche. Die Hygiene erledigen die automatisierten Desinfektionsprogramme für Sie.

AUSSTATTUNG.

- › 60 bis 290 Wasser- und Luftdüsen bieten eine optimale pulsierende Vibrations- und Druckstrahlmassage.
- › Ergonomisch nach den Reflexzonen ausgerichtete Massagen. Die Düsen sind herzwärts gerichtet.
- › Luftbeimischung durch bis zu 8 Wasserstrahlpumpen.
- › Individuelle Programmierung der Massage möglich.

Das Prinzip Hydroxeur.®

Erleben Sie Trautwein-Philosophie in Reinkultur. Durch das einzigartige Funktionsprinzip unserer Hydroxeur®-Whirlwannen wird die Luft mikrofein im Wasser untergemischt. Das Ergebnis dieses Champagner-Effekts ist nicht nur eine Unterwassermassage der Spitzenklasse, auch der therapeutische Effekt ist unschlagbar. Für besonders Anspruchsvolle bietet Trautwein die Hydroxeur®-Whirlwannen **Royal, Atlantis, Florida** und **California**. Wellness auf absolutem Spitzenniveau bedeutet für uns nicht nur optimalen gesundheitlichen Nutzen, sondern auch eine technisch hochwertige Ausstattung.



Bedienteil
ROYAL 600
ATLANTIS 500



Bedienteil
FLORIDA 300



Bedienteil
CALIFORNIA 300

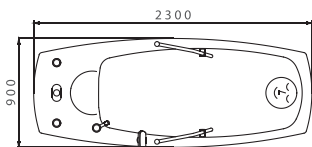
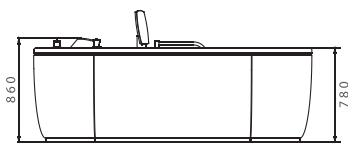

Maße Verkleidung Omega
Royal 600
Atlantis 500
Florida 300
California 300

Eingefliester
HYDROXEUR®

Weitere Informationen
auf Seite 17 A



ZUBEHÖR UND SONDERAUSSTATTUNG.

- › Massageschlauch zur manuellen Behandlung nach Wunsch.
- › Zusätzliche Düsen für eine noch intensivere Massage.
- › Farblichtspiel für das passende Wohlfühlambiente.
- › Komfortable automatische Füllung und Entleerung (Serie).
- › Ein weiches Kopfkissen mit Luftpolster ist im Lieferumfang enthalten.



ANWENDUNGEN.

Ein Bad in unseren Hydroxeur®-Whirlwannen kann mit allen Sinnen genossen werden: Bis zu 290 ergonomisch angeordnete Düsen massieren Sie ungewöhnlich intensiv und prickelnd. Wie beim erfahrenen Therapeuten verläuft die Massage von den Fußsohlen bis zum Nacken und wiederholt sich im Intervall.

WIRKUNG.

- › Lockerung von Verspannungen.
- › Minderung von Zellulitis, Rheuma und Arthritis.
- › Verbesserung der Durchblutung.
- › Stimulierender Effekt auf die Lymphbahnen.
- › Straffung der Haut und des Bindegewebes.
- › Schlankheitsfördernde Wirkung.

Entspannung mit allen Sinnen.

Tauchen Sie ein in Millionen feinsten Luft- und Wasserstrudel. Baden Sie im Licht der Regenbogenfarben. Inhalieren Sie edle Düfte. Lauschen Sie sanfter Musik. Lassen Sie sich massieren und vergessen Sie die Strapazen des Alltags. Verwöhnen Sie alle Sinne. Das wiedergewonnene Gleichgewicht wirkt sich in allen Lebensbereichen positiv aus. Der **Hydroxeur®** behandelt Sie wie Ihr ganz persönlicher Therapeut – und sorgt durch seine vielfältigen Funktionen für umfassende Entspannung.

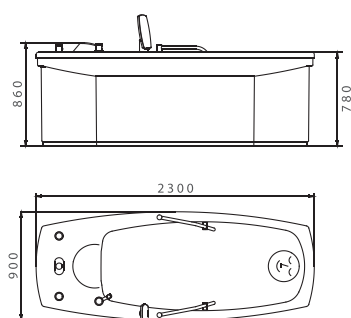

Maße Verkleidung Alpha
 Royal 600
 Atlantis 500
 Florida 300
 California 300

Weitere Informationen
 auf Seite 17 A



Verkleidung Alpha
 zweifarbig



Verkleidung Alpha
 mit Bambus



Verkleidung Alpha
 mit Edelstahl



Verkleidung Alpha
 mit Mosaik

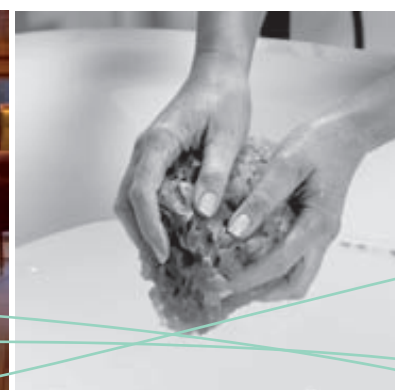
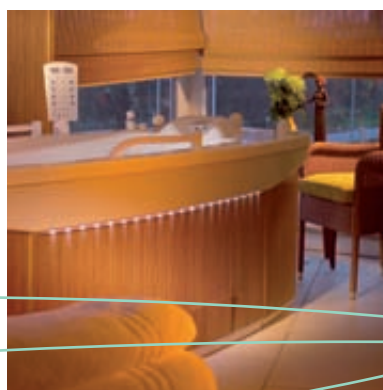

SICHERHEIT.

Ihre Sicherheit liegt uns am Herzen. Deshalb haben wir den Hydroxeur® entsprechend ausgestattet: Handgriffe ermöglichen ein sicheres und entspanntes Baden, ein verstellbarer Wannenvorleger sorgt für optimalen Halt. Auf Wunsch lässt sich der Einstieg in die Wanne auch durch eine integrierte Stufe erleichtern.

DESIGN.

Der Hydroxeur® ist ein echter Verwandlungskünstler: Von der Designverkleidung in allen Farben der Trautwein-Farbpalette bis hin zu den abgebildeten Varianten – unsere Wannen passen sich Ihrem Bad-Ambiente perfekt an. Zahlreiche Designoptionen stehen zur Verfügung. Unsere Whirlwannen können auch mit Keramik ins Bad integriert werden.



BEHANDLUNGEN.

Mit einem Hydroxeur® können Sie unterschiedlichste Bäder anbieten. Egal ob für Detox-Behandlungen, Aroma- oder Thalassobäder – der Hydroxeur® ist für alles bestens gewappnet. Gerne auch mit Spezialarmaturen für Thermal-, Mineral- und Seewasser.

Die kürzeren Varianten.

Die Hydroxeur®-Whirlwannen **Florida 100**, **California 100** und **Diane 100** eignen sich dank ihrer Maße für kleinere Räume und sind entsprechend günstiger. Durch das Hydroxeur®-Prinzip sind auch sie Whirlwannen der Extraklasse und stellen eine einzigartige Entspannungsquelle für den Alltag dar.

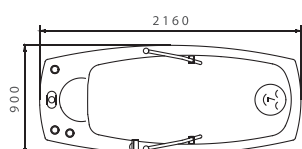
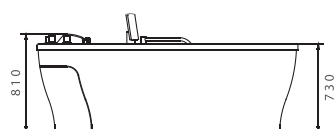

Maße
Florida 100
California 100
Diane 100



Bedienteil
FLORIDA 100



Bedienteil
CALIFORNIA 100



Bedienteil
DIANE 100

Eingefliester
HYDROXEUR®

Weitere Informationen
auf Seite 17 A

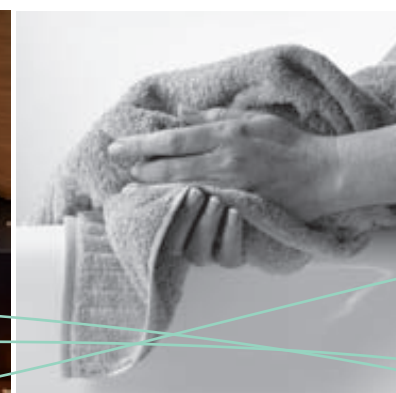
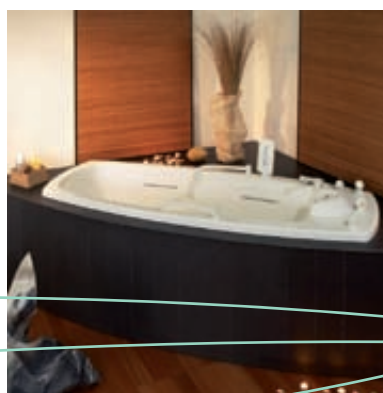

STEUERUNG.

- › Individuell einstellbare Programme.
- › Voreingestellte Festprogramme.
- › Ein- und Ausschalten einzelner Körperzonen.
- › Individuelle Behandlungszeiten.
- › Dauermassage aus allen Düsen.
- › Automatische Füllung, Entleerung und Reinigung der Wanne.

Hydroxeur®-Paarwannen.

HYDROXEUR® CALIFORNIA TWIN



CALIFORNIA TWIN & RENDEZVOUS.

Das sind zwei außergewöhnliche Paabadewannen mit unterschiedlichen Wannenformen, die aber mit den selben Funktionen verwöhnen. Während man in der California Twin die Behandlung nebeneinander genießt, sitzen sich die Badenden in der Rendezvous gegenüber.

EINSATZBEREICH.

Ideal für den wirtschaftlichen Einsatz in Wellnesszentren oder als Entspannungsoase für den anspruchsvollen Privatbereich. Durch den hohen Bedienkomfort sind Hydroxeur®-Paarwannen auch bestens für Hotel-Suiten geeignet. Von der duftenden Aromatherapie über Thalassoanwendungen bis hin zu Massage- und Entspannungsbädern bieten sie ein exklusives Badeerlebnis.

Zu zweit genießen.

Weltweit einzigartig sind die beiden Hydroxeur®-Whirlwannen **California Twin** und **Rendezvous**, in denen jeweils zwei Personen Platz finden. Sie bieten gleich vier Wellnessformen: Farblichttherapie, Wasser- und Luftmassage, Klangwellenmassage und Aromatherapie. Informationen zu beiden Paarwannen finden Sie auf der folgenden Seite.

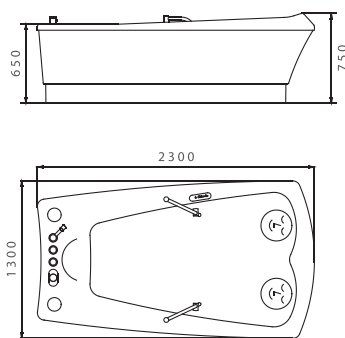

Maße California Twin



Kunststoff-Verkleidung California Twin weiß



Mit der leicht zu bedienenden Steuerung können die Badenden ihr Wunschprogramm bei California Twin und Rendezvous wählen.



Das Wasser läuft leise über den Kaskaden-einlauf ein. Der zwei-stufige Wannenkürzer sorgt für sicheres Baden.

Eingeflieste
CALIFORNIA TWIN

Weitere Informationen
auf Seite 17 A



BEDIENKOMFORT.

Per Knopfdruck füllen sich California Twin und Rendezvous bis zur exakt richtigen Füllhöhe. Durch das Hydroxeur®-Prinzip werden alle Luft- und Wasserdüsen durch ein Kanalsystem gespeist. Reinigungs- und Desinfektionsmittel gelangen auf diese Weise selbst in unzugängliche Bereiche. Auf Wunsch erledigt dies das Desinfektionsprogramm für Sie.

DESIGN CALIFORNIA TWIN.

Die California Twin kann mit einer Kunststoffverkleidung in verschiedenen Farben geliefert werden. Ein besonders schöner Effekt lässt sich darüber hinaus mit dem indirekten Licht an der Verkleidung erzielen. Alternativ ist ein spezieller Einfließrahmen lieferbar, der vor Ort bauseits mit Fliesen oder Holz verkleidet wird.

Hydroxeur®-Paarwannen.

HYDROXEUR® RENDEZVOUS



INTENSIV PRICKELNDE MASSAGE.

Die Paarwannen California Twin & Rendezvous massieren zwei Badende mit 120 Wasser- und Luftdüsen. Feinst wirbelnde Luft- und Wasserstrudel des Brandungsbades bringen Entspannung, Erholung und neue Kraft. Das Hydroxeur®-Prinzip mischt die Luft unvergleichlich intensiv unter, sie bleibt minutenlang im Wasser gespeichert (Champagnereffekt).

KLANGWELLENMASSAGE.

Tauchen Sie ein in eine Welt des Klangs. Ob Rock, Pop, Klassik oder spezielle Entspannungsmusik, der Klang ist kristallklar. Die Badewanne dient dabei als Klangkörper und überträgt die Schwingungen auf die Badenden. Die Musik wird mit ungeahnter Intensität wahrgenommen – über das Ohr und über den Körper.

Verwöhnerlebnis mit Mehrwert.

Hydroxeur®-Paarwannen bieten einfach mehr: ein außergewöhnliches Spa-Erlebnis, das Gäste lange positiv in Erinnerung behalten, und eine interessante Rendite für den Investor.

Die Zeit zu zweit ist kostbar. Immer mehr Paare möchten das Wellnesserlebnis gemeinsam genießen. Paarbehandlungen liegen voll im Trend.

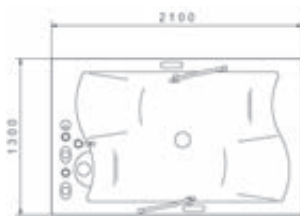

Maße Rendezvous



Per Knopfdruck füllen sich die Paarwannen bis zur exakt richtigen Füllhöhe. Immer in Wunschtemperatur durch den eingebauten Thermostaten.



In der ergonomisch gestalteten großzügigen Wanne entspannen die Gäste in einer sitzliegender Position. Ein fußseitig eingebauter Wannenverkürzer sorgt für Sicherheit.



Die beiden Badenden sitzen sich gegenüber.

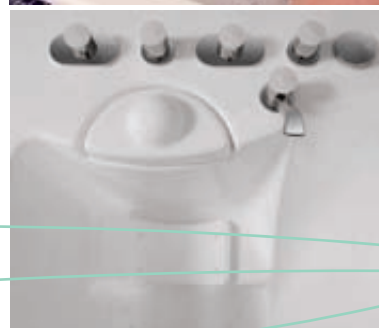

Ein zusätzlicher Thermostat (Option) sorgt für eine noch schnellere Befüllung.

FARBLICHT.

Die flimmerfreie und spektralreine Unterwasserbeleuchtung der integrierten Hochleistungs-Farbstrahler färbt das Badewasser mit stimmungsvollen Regenbogenfarben. Dieses Farblicht wirkt regenerierend und revitalisierend. Das Licht kann auch auf eine selbst gewählte Farbe fix eingestellt werden.

DESIGN RENDEZVOUS.

Die Rendezvous wird mit einem speziellen Einfließrahmen geliefert, der vor Ort angepasst und bauseits z. B. mit Fliesen oder Holz verkleidet wird. So kann die Paarwanne individuell gestaltet und perfekt den Räumlichkeiten des heimischen Bades oder in den Wellnessbereich eines Hotels oder einer Erholungseinrichtung integriert werden.

Whirlwannen Typ Hydroxeur.®

		BEDIENTEIL									
		MODELL	Royal 600	Atlantis 500	Florida 300	Florida 100	California 300	California 100	California Twin	Rendezvous	Diane 100
MASSAGE	Anzahl der Wasser-/Luft-Düsen serienmäßig	252	172	144	144	60	60	120	120	60	
	Anzahl der Wasser-/Luft-Düsen erhöht auf (Option)		230	172 290	172 290						
	Anzahl der behandelnden Zonengruppen	8	8	5	5	1	1	2	2	1	
	Anzahl der massierenden Körperzonen	20	20	16	16	4	4	8	8	4	
	Luftbeimischung mit Champagnereffekt durch Wasserstrahlpumpe (Hydroxeur®-Prinzip)	●	●	●	●	●	●	●	●	●	
	Erwärmung der beigemischten Luft	●	●	●	●	●	●	●	●	●	
	Bauchmassageeinrichtung	+	+	+	+					+	
	Manuelle Massageeinrichtung	+	+	+	+					+	
AUSSTATTUNG	Stopp-/Start-Taste vom Badegast erreichbar	●	●	●	●	●	●	●	●	●	
	Verchromte Design-Armaturen	●	●	●	●	●	●	●	●	●	
	Ergonomische Wannengestaltung (220 Liter)	●	●	●	●	●	●			●	
	Pumpenleistung Liter/Minute	850	850	400	400	250	250	400	400	250	
	Elektrischer Anschluss (andere Spannung auf Anfrage)	Volt Hz	400 50	400 50	230 50	230 50	230 50	230 50	230 50	230 50	230 50
VERKLEIDUNGSGART	1. Verkleidung Alpha	●	●	●		●					
	2. Verkleidung Alpha zweifarbig	+	+	+		+					
	3. Verkleidung Alpha mit Bambus	+	+	+		+					
	4. Verkleidung Alpha mit Edelstahl	+	+	+		+					
	5. Verkleidung Omega (nicht mit 2, 3, 4)	+	+	+		+					
	6. Außenbeleuchtung	●	+	+		+		+			
	7. Montagegestell zum Einfliesen	+	+	+	+	+	+	+	●	+	
	8. Verkleidung in RAL-Farben (Weiß=Standard)	+	+	+	+	+	+	+		+	
ZUSATZAUSSTATTUNG	Farblichtspiel mit 80 LED's	●	+	+	+						
	Farblichtspiel mit LED-Strahlern, Anzahl Strahler					● 2	● 2	● 2	● 4		
	Klangwellenmassage mit Musik					●	●	●			
	Automatische Wannengestaltung	●	●	●	●	●	●	●			
	Notrufeinrichtung	+	+	+	+	+	+	+	+	+	
	Einsteigetreppe passend zum Verkleidungstyp	●	●	●	●	●	●			+	
HYGIENE	Hygienepaket (Chlorgranulat, Adisan, Bayromed)	+	+	+	+	+	+	+	+	+	
	Automatisches Reinigungs- und Desinfektionsprogramm	●	+	+	+			+	+		
	Automatisches Desinfektionsprogramm mit Chlorimpfung nach Ö-Norm	+	+	+	+			+	+		
	Automatisches Spülprogramm	●	+	+	+						

Technische Änderungen vorbehalten

● = serienmäßig

+ = lieferbar

① = nur in Kombination mit Montagegestell

Hydroxeur® im Detail.

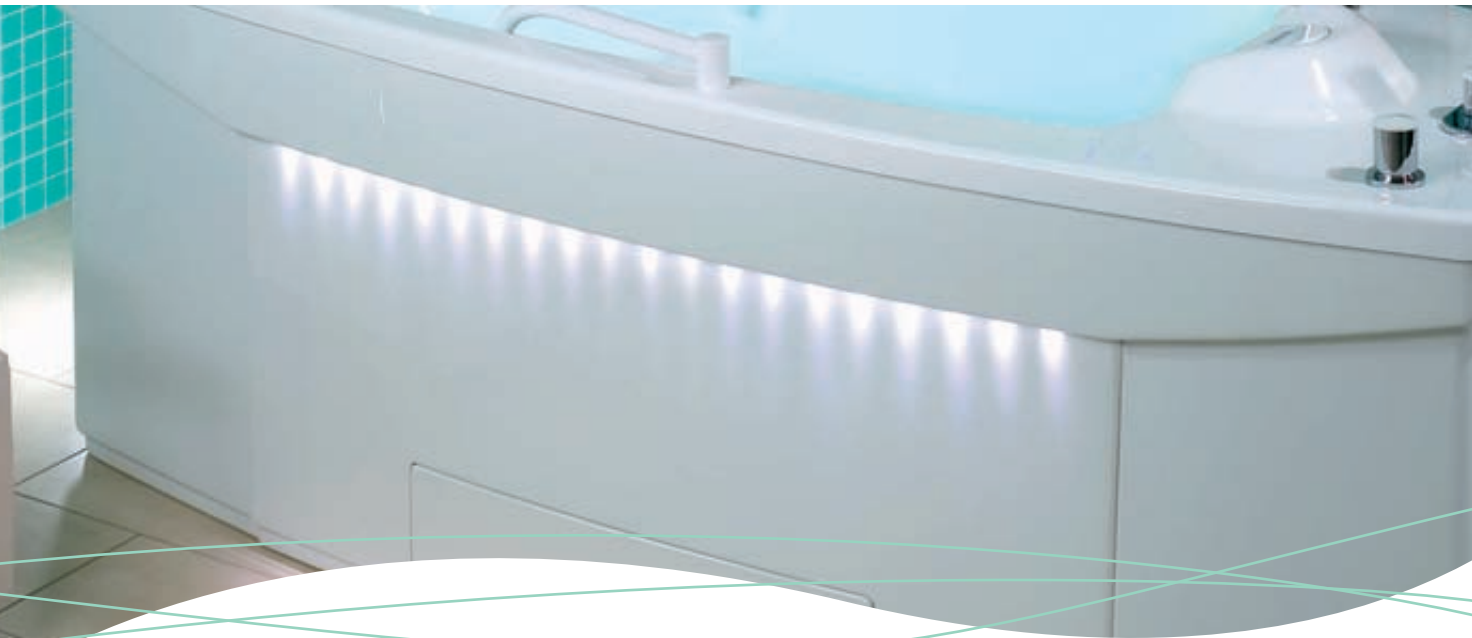
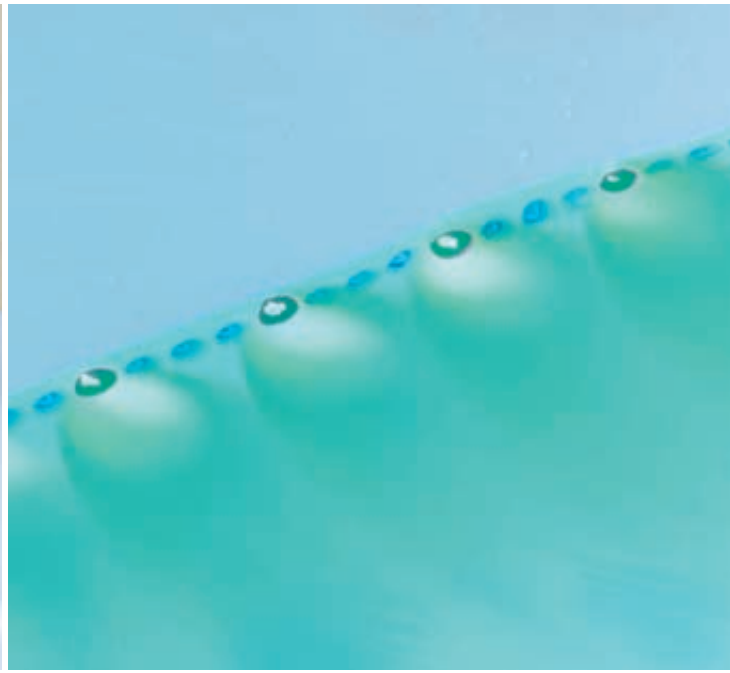

BEDIENUNG.

- › Ein formschöner Muscheleinlauf sorgt für eine leise Füllung in kürzester Zeit.
- › Ein Thermostat mit Verbrühschutz garantiert die richtige Wassertemperatur. Die Nennleistung beträgt 48l/min.

BELEUCHTUNG.

- › Flimmerfreie und spektralreine Unterwasserbeleuchtung: Integrierte Hochleistungs-Leuchtdioden färben das Badewasser mit wechselnden Regenbogenfarben. Diese Chromotherapie bewirkt Regeneration und Revitalisierung.
- › Die optionale indirekte Diodenbeleuchtung an der Verkleidung erzeugt ein stimmungsvolles Ambiente.

Wellnesswannen Vis à vis & Sole Mio.

VIS À VIS
Für Einzel- oder Paarbäder



KLANGWELLENMASSAGE.

Tauchen Sie ein in die Welt des Klangs. Ob Rock, Pop, Klassik oder spezielle Entspannungsmusik, der Klang ist kristallklar. Die Wanne fungiert als Klangkörper und überträgt die Schwingungen auf den Badenden. So kann die Musik mit ungeahnter Intensität wahrgenommen werden – über das Ohr und in jeder Faser des Körpers. Hier können Sie Beethoven fühlen.

18

FARBLICHT.

Die flimmerfreie und spektralreine Unterwasserbeleuchtung der integrierten Hochleistungs-Farbstrahler färbt das Wasser mit stimmungsvollen Regenbogenfarben. Dieses Farblight wirkt regenerierend und revitalisierend. Das Licht kann auch auf eine selbst gewählte Farbe fix eingestellt werden. Wie wichtig Licht für uns ist, zeigt das Phänomen der Winterdepressionen und der Frühlingsgefühle.

Den Klang im Körper fühlen.

Tauchen Sie ein in die Welt des Klangs. Begleitet von stimmungsvollem Licht atmen Sie wunderbare Aromen. Die **Vis à vis** bietet Ihnen die einmalige Kombination verschiedener Vitalisierungsenergien. Durch den Einsatz von Klangwellen und Farblicht wird eine äußerst effektive Mikromassage aller Zellen, Organe und Körperteile durchgeführt. Auch die Psyche wird positiv beeinflusst. Die gesamte Sensorik und Motorik des Badenden wird spürbar aktiviert. In der **Vis à vis** können eine oder zwei Personen gemeinsam das Bad genießen, nur Einzelbäder bietet die **Sole Mio**.

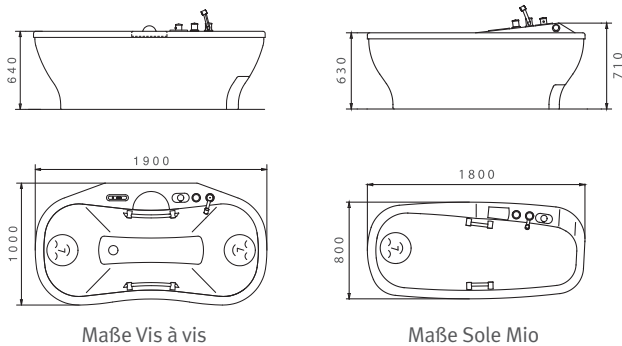

Per Knopfdruck füllt sich die **Vis à vis** über den Kaskaden-Einlauf bis zur exakt richtigen Höhe. Immer in Wunschtemperatur durch den eingebauten Thermostat.



Das Modell **Sole Mio** bietet Platz für eine Person.



Die **Vis à vis** bietet Platz für ein oder zwei Personen.



Alle Badewannen können mit Einfließrahmen für den bauseitigen Einbau geliefert werden.



Die Öldispersionsbrause kann an jeden herkömmlichen Duschschlauch angeschlossen werden.

AROMATHERAPIE & ÖLDISPERSIONSBAD.

Durch entsprechende Aromazusätze kann das Baderlebnis zusätzlich zu einem wahren Fest für die Sinne gemacht werden. Mit der Öldispersionsbrause kann hochwertiges Öl in Millionen von feinen Töpfchen im Badewasser gebunden und von der Haut aufgenommen werden. Für eine Haut wie Samt und Seide.

Revital-Liege.

REVITAL-LIEGE
In Schwarz mit Alcantara-Bezug in Caramel



BEDIENUNG.

Die Revital-Liege überzeugt auch durch ihr komfortables Bedienpanel. Sechs Tasten zur intuitiven Symbolbedienung befinden sich unauffällig im Kopfbereich. Mit einem Knopfdruck werden die drei Programme gestartet. Auch die Intensität der Massage sowie die Lautstärke der Musik können individuell über Tasten geregelt werden.

TECHNISCHE DETAILS.

- › 3 Wellness-Programme, wählbar über intuitive Bediensymbole.
- › Hochwertiger, strapazierbarer Alcantara-Bezug in drei Farben.
- › Bauseits installierte Audioanlage für CDs oder MP3-Format.
- › Einfacher Anschluss über 230-V-Steckdose.
- › Indirekte Beleuchtung unterhalb der Liege (optional).
- › Anschluss eines Münzautomaten möglich.

Modernes Design-Wunder.

Die elegante **Revital-Liege** lässt Sie tiefgehende Entspannung fühlen und bereichert Ihre Räumlichkeiten zusätzlich durch ihr exklusives Design. Sie eignet sich hervorragend als Wellness-Attraktion für Ruheräume, Spa-Suiten oder Wellness-Bereiche – aber auch für Ihr persönliches Entspannungs-Erlebnis im privaten Wohnzimmer oder als wärmende Ruheliege nach dem Saunagang. Das zum Patent angemeldete Ausnahmeprodukt massiert unnachahmlich wohltuend mit drei verschiedenen Wellness-Programmen. Das Prinzip der Wärmeliege ist einzigartig: Durch fünf temperierte Kissen, die mit einer Flüssigkeit gefüllt sind, passt sich die Liege dem Körper perfekt an. Darüber hinaus verwöhnt die Revital mit Klangwellenmassage zum Rhythmus der Musik. Vergessen Sie den Alltag, spüren Sie intensive Erholung und entspannen Sie sich durch die Kombination von Massagewellen und Musik.

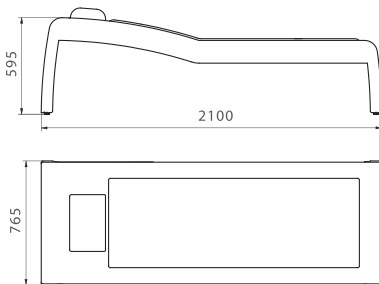

Maße Revital-Liege

Revital-Liege	
Länge x Breite	2100 mm x 765 mm
Höhe	595 mm
Gewicht	170 kg
Belastbarkeit	150 kg
Stromanschluss	230 V, 50 Hz, 300 Watt

Bezug in Steingrau >
 Bezug in Caramel >>
 Bezug in Anthrazit >>>

Liege in Schwarz
 oder Weiß lieferbar.

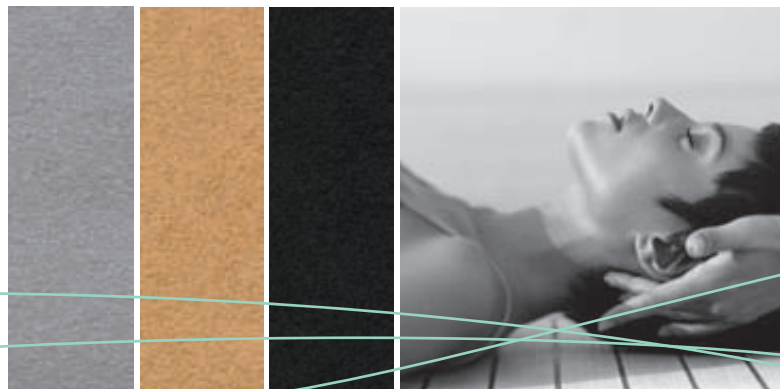

BEHANDLUNGS-PROGRAMME.

Programm 1 für ein tiefgehendes Entspannungs-Erlebnis: Durch die **Atemfrequenzschwingung** passt sich Ihre Atmung dem vorgegebenen Rhythmus an. Ihr Körper erfährt einen Zustand absoluter Erholung.

Programm 2 für intensives Wohlgefühl:

Massageschwingungen, herzwärts massierend, sorgen für optimale Regeneration und verwöhnen Ihre Sinne.

Programm 3 lässt Stress und Alltag vergessen: Nacheinander werden alle Massagekissen in eine Grundschwingung versetzt.

Revitalisierende Impulse steigern Ihr körperliches Wohlempfinden und fördern Ihre Sensorik und Motorik.

Die Intensität der Massage und die Lautstärke der Musik sind bei allen Programmen individuell einstellbar.

Thermo-Spa & Lady-Spa.

THERMO-SPA
Einfarbige Design-Verkleidung



THERMO-SPA & LADY-SPA.

Die Lady-Spa ist die kleinere Version der Thermo-Spa. Beide Schwebeliegen können mit sämtlichen Optionen ausgestattet werden. Die Lady-Spa wurde mit ihren geringen Abmessungen speziell für kleine Räume geschaffen. Für den flexiblen Einsatz in Spas, Hotels, Kosmetikinstituten und in der physikalischen Therapie.

ANWENDUNGEN & WIRKUNG.

Die Schwebeliegen geben Ihnen das unbeschreibliche Gefühl von Schwerelosigkeit. Dazu verwöhnen sie, je nach Ausstattung, mit Klangwellen und Überwassermassage. Der Gast floatet, nur durch die Folie getrennt, auf dem wohligen warmen Wasser. Dabei erinnert er sich – bewusst oder unbewusst – an die vollkommene Geborgenheit und Wärme des Mutterleibes.

Auf Klängen schweben.

Schweben – der Körper wird ganz leicht. Langsam verbreitet sich Schwerelosigkeit. Umhüllt von behaglicher Wärme befreit ein ursprüngliches Gefühl von Geborgenheit Körper und Geist. Sanfte Klänge dringen ans Ohr, harmonische Schwingungen werden mit allen Sinnen spürbar. Körperliche Gebrechen und alltägliche Sorgen verlassen das Bewusstsein. Willkommen in der Welt von **Thermo-Spa & Lady-Spa**, den Schwebeliegen aus dem Hause Trautwein.

Designbeispiele THERMO-SPA



Zweifarbige Design-Verkleidung, optionale Außenbeleuchtung möglich

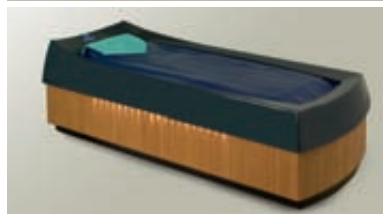

Design-Verkleidung mit Bambus, optionale Außenbeleuchtung möglich



Einfarbige Standard-Verkleidung



Einfarbige Standard-Verkleidung mit Bambus (auch bauseitige Befliesug möglich)



Verkleidung mit Alcantara, Kunstleder überzogen



Holzverkleidung Zebrano/Nussbaum

SOFTPACKANWENDUNGEN.

Die Schwebeliegen sind für alle Arten von therapeutischen und kosmetischen Körperpackungen geeignet – von Algen, Heu über Trester bis hin zu Moor und Fango. Der Gast legt sich auf die gepolsterte Liege und wird mit der weichen Decke zugedeckt. Die Wärme fördert die Durchblutung und öffnet die Poren. Die Wirkstoffe werden so optimal von der Haut aufgenommen.

DESIGN.

Das Design der Verkleidung kann individuell an das Ambiente des Raumes angepasst werden. Für die Farb- und Materialwahl stehen alle abgebildeten und zahlreiche weitere Möglichkeiten zur Verfügung. Teilen Sie uns einfach Ihre Wünsche mit – wir finden einen Weg sie zu realisieren. Varianten für die Lady-Spa finden Sie auf der nächsten Seite.

Thermo-Spa & Lady-Spa.

LADY-SPA
Mit optionaler Außenbeleuchtung



WOHLFÜHLMODUL CONCERTO.

Dieses Modul vollendet das Wellness-Erlebnis: Musik verwöhnt die Ohren, Klangwellen massieren den Körper. Das gesamte Wasser der Liege wird in zarte Schwingungen versetzt – so können die Schallwellen gehört und auch gefühlt werden. Zusätzliche Lautsprecher werden nicht gebraucht, die Wanne selbst ist der Klangkörper. Ein überirdisches Gefühl.

ATEMFREQUENZSCHWINGUNGEN.

Die Atemfrequenzschwingung versetzt den Gast in einen Zustand totaler Erholung. Seine Atmung passt sich intuitiv dem vorgegebenen Rhythmus des Wohlfühlmoduls an. Im Einklang mit dem Körper sorgen die beruhigenden Impulse für ein tiefgehendes Entspannungs-Erlebnis.

Flexibler Allrounder.

Wie alle Trautwein-Produkte entsprechen **Thermo-Spa & Lady-Spa** allerhöchsten Qualitätsansprüchen. Viele durchdachte Details garantieren auch bei häufigem Einsatz ein Maximum an Komfort. Ganz gleich ob bei therapeutischen oder kosmetischen Anwendungen – durch ihre ausgereifte, bedienungsfreundliche Technik sind die Schwebeliegen auf alle Herausforderungen bestens vorbereitet.

LADY-SPA in Grauschwarz
mit Bambus



LADY-SPA in Weiß
mit Massageauflage



MASSAGE-MODUL AQUAJET.

Wie ein erfahrener Therapeut massieren die Schwebeliegen von den Oberschenkeln bis zum Nacken. Temperierte Wasserstrahlen treffen auf die Liegefläche, wirken durch die Folie hindurch und lösen Verspannungen. So erlebt der Gast die heilende Kraft des Wassers, ohne nass zu werden.

OPTION MASSAGEAUFLAGE.

Die leichte und weiche Auflage wird einfach auf die Schwebeliege gelegt. Somit können unterschiedliche Behandlungen in nur einem Raum angeboten werden.

Da sich die Schwebeliege auf Stuhlhöhe befindet, kann der Gast sicher auf- und absteigen. Die stufenlose Höhenverstellung sorgt für ein rückschonendes Arbeiten.

Thermo-Spa & Lady-Spa.

THERMO-SPA
Mit Farblichtmodul Aura

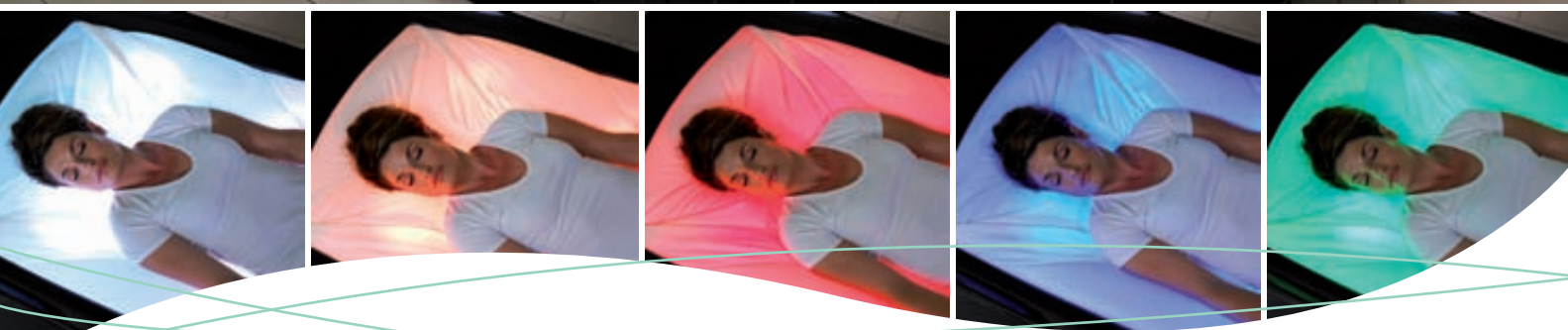

FARBLICHTMODUL AURA.

Im Licht floaten: Bei diesem Ausstattungsmodul färben integrierte Hochleistungsdioden die lichtdurchlässige Spezialfolie in wechselnden Regenbogenfarben. Der Gast floatet direkt im energetisierenden Farblicht. Je nach Wunsch kann das Licht auf eine gewählte Farbe

eingestellt werden oder leuchtet in wechselnden Regenbogenfarben. Die flimmerfreie und spektralreine Unterwasserbeleuchtung bewirkt eine Regeneration und Revitalisierung. Für Thermo-Spa & Lady-Spa.

Multitalent auf kleinem Raum.

Mit den Schwebeliegen **Thermo-Spa & Lady-Spa** können hochwertige Ganzkörper-Kosmetikbehandlungen oder Wärmepackungen angeboten werden. Durch den geringen Personaleinsatz und die Parallelfähigkeit sind diese sehr profitabel. Der Gast wird verwöhnt und entspannt, während sich das Personal anderen Aufgaben widmet. Für den Anschluss im Raum wird lediglich eine 230-V-Steckdose benötigt.

Schwebeliege	Thermo-Spa	Lady-Spa
Länge x Breite	2450 mm x 1090 mm	2190 mm x 950 mm
Höhe in unterer Position	610 mm (Stuhlhöhe)	610 mm (Stuhlhöhe)
Höhe in oberer Position	950 mm	850 mm
Gewicht ohne Wasser / mit Wasser	230 kg / 580 kg	210 kg / 520 kg
Bodenbelastung	340 kp/m ²	260 kp/m ²
Stromanschluss	230 V, 50 Hz, 2500 Watt	
Optionen	<ul style="list-style-type: none"> › Wohlfühlmodul Concerto › Massagemodul AquaJet › Farblichtmodul Aura › Ambientebeleuchtung Verkleidung › Massageauflage 	

Medien-
erwärmungsgerät

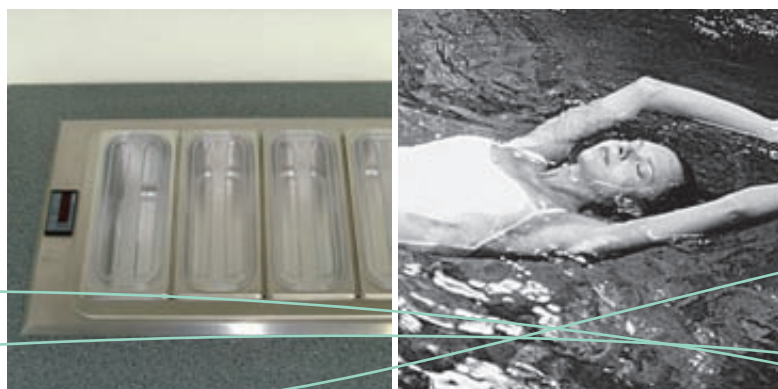

TECHNISCHE DETAILS THERMO-SPA & LADY-SPA.

- › Reißfeste, anschmiegsame Spezialfolie.
- › Geruchsneutral, öl- und desinfektionsmittelresistent.
- › Jahrzehntelang bewährte Höhenverstellung.
- › Der Gast kann das Programm selbst beenden.

MEDIENERWÄRMUNGSGERÄT.

Für die Erwärmung und Warmhaltung von Kosmetikprodukten wie Algen, Öle, Schlamm oder Steine für Hot-Stone. Dezentestes Design durch den in die Arbeitsplatte versenkten Einbau. Mit Ablasshahn und digitaler Steuerung für eine komfortable Bedienung.

AquaThermoJet.

AquaThermoJet



AQUAJET-MASSAGE.

Wie ein Physiotherapeut massiert der AquaThermoJet von den Oberschenkeln bis zum Nacken. Statt den Händen des Therapeuten spürt der Gast temperierte Wasserstrahlen, die durch die Folie hindurch wirken. So erlebt er die heilende Kraft des Wassers, ohne nass zu werden. Der AquaThermoJet massiert über 24 Düsen sechs Körperzonen.

WIRKUNG.

- › Lockerung von Verspannungen.
- › Verbesserung von Durchblutung und Stoffwechsel.
- › Straffung des Gewebes.
- › Stimulierung der Lymphbahnen.
- › Abbau von Stress.
- › Steigerung des Wohlbefindens.

Massage und Entspannung.

Der **AquaThermoJet** überzeugt durch seine vielseitigen Einsatzmöglichkeiten: Er eignet sich hervorragend für Wellness-, Beauty- und Fitnessbereiche, wo er zur Selbstbedienung und mit Münzautomat betrieben werden kann.

Auch in Arztpraxen oder in Firmen mit Gesundheitsmanagement wird er zur Entspannung, zur Überbrückung von Wartezeiten oder zur Behandlung eingesetzt. Die Steuerung mit Touch-Tronic lässt sich leicht bedienen und um 180° schwenken.

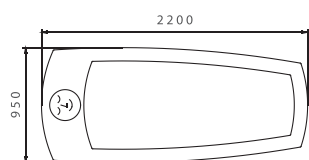
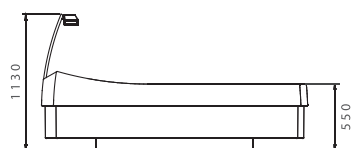

Maße AquaThermoJet



Einfarbige Verkleidung mit Beleuchtung



Einfarbige Verkleidung mit Bambus und Beleuchtung



Zweifarbige Verkleidung

AquaThermoJet	
Länge x Breite x Höhe	2200 mm x 950 mm x 550 mm
Geeignet für	Personen bis 2 m Länge
Gewicht ohne Wasser / mit Wasser	130 kg / 280 kg
Bodenbelastung	140 kp/m ²
Stromanschluss	230 V, 50 Hz, 2000 Watt
Optionen	<ul style="list-style-type: none"> › Klangwellenmassage und Atemfrequenzregelung › Ambientebeleuchtung › Farblichtmodul Aura
Pumpenleistung	400 l / Minute

PERSONALERSPARNIS & RENTABILITÄT.

Durch die komfortable Bedienbarkeit des AquaThermoJet ist Ihr Gast in der Lage, die Massageliege ohne Hilfe zu benutzen. So haben Sie eine Attraktion mehr in Ihrem Sortiment – benötigen aber kein zusätzliches Personal. Je nach Anzahl der Anwendungen und der Preisgestaltung verdient der AquaThermoJet bereits nach einem Jahr bares Geld für Sie.

OPTIONALE WOHLFÜHLANWENDUNGEN.

Klangwellenmassage und Atemfrequenzschwingung machen das Erlebnis komplett. Dabei dient die Wanne als Klangkörper, denn sie ist der Lautsprecher. Der ganze Körper wird im Rhythmus der Musik in Schwingungen versetzt. Die integrierte Atemfrequenzschwingung beruhigt die Atmung und entspannt. Ein unglaubliches Erlebnis.

Nassmassagetisch Orient.

NASSMASSAGETISCH ORIENT-ALIMA
Liegefläche Acryl weiss mit Kunststoff-Verkleidung weiss



KOMFORT FÜR DEN GAST.

- › Großzügige Liegefläche auch für größere Gäste.
- › Angenehm thermostatisch beheizte Liegefläche.
- › Mitgelieferte Lagerungskissen stützen Kopf, Brust, Rücken, Knie und Füße optimal.
- › Sicheres Auf- und Absteigen, da sich der Tisch bis auf Stuhlhöhe absenken lässt.

KOMFORT FÜR DEN THERAPEUTEN.

- › Stufenlose Höhenverstellung für rückschonendes Arbeiten.
- › Thermostat, Umstellventil, Gusschlauch und Brause befinden sich leicht erreichbar im Handbereich.
- › Einfache Bedienung über Tastatur am Wannenrand.
- › Seitliche Kanäle und Ablauföffnungen sowie die geneigte Liegefläche sorgen für zügiges Abfließen von Flüssigkeiten.

Genuss pur.

Der **Nassmassagetisch Orient** verwöhnt den Gast wie auch den Therapeuten mit viel Komfort: Speziell von erfahrenen Experten entwickelt, können Gäste hier die unterschiedlichsten Behandlungen genießen. Durch Konstruktion und Verarbeitung eignet er sich z. B. auch für Seifenbürstenmassagen, Ayurveda-Behandlungen, Hot-Stone, Körperpackungen, Wickel oder Vichy-Duschen. Hier bleiben keine Wünsche offen.

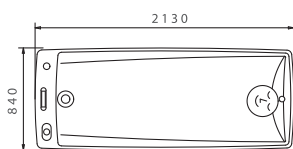
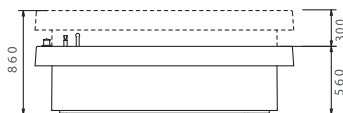

Maße Nassmassagetisch Orient-Alima mit Acryloberteil

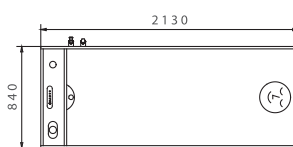
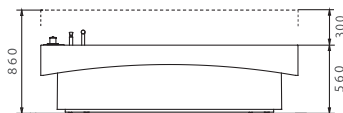

Maße Nassmassagetisch Orient mit Granitoberteil



Nassmassagetisch Orient-Alima mit Acryloberteil
Farbe: nevada



Nassmassagetisch Orient-Alima mit Acryloberteil
Farbe: grün marmoriert



Nassmassagetisch Orient-Alima mit Acryloberteil
Farbe: blau marmoriert



Nassmassagetisch Orient-Alima mit Acryloberteil obere Position



Nassmassagetisch mit angehobener Sockel-Verkleidung



Nassmassagetisch mit Granitoberteil. Verkleidung mit Bambus

DESIGN.

Der Orient-Nassmassagetisch bietet viele Designoptionen: Neben einer Acryl-Auflage mit strukturierter Oberfläche in vier Farben stehen auch verschiedene Natursteine zur Verfügung. Die Seiten der Kunststoffverkleidung können z. B. mit Glasmosaik befließt oder mit Bambus verkleidet werden. So kann er dem Ambiente im Raum angepasst werden.

RAFFINIERT BIS INS DETAIL.

Die Sockelverkleidung unterhalb der Liege wird auf Knopfdruck elektrisch angehoben. Optimal für Reinigung und Service. Auf Wunsch kann hier ein Seifenschäumgerät untergebracht werden. Eine optionale Ambientebeleuchtung sorgt für einen harmonischen Lichteinfall.

Vichy-Regenbogen-Dusche.

VICHY-REGENBOGEN-DUSCHE



EINSATZBEREICH.

Die wohltuenden, entspannenden und vitalisierenden Ganzkörper-Duschbehandlungen mit der Vichy-Dusche haben eine langjährige Tradition. Besonders bewährt sind sie in der Hydro- und Thalassotherapie, ebenso wie im Kosmetik-, Fitness- und Wellnessbereich.

WIRKUNG.

Die gleichmäßige Beduschung führt zu einer besseren Durchblutung der Haut. Die Folge ist eine erhöhte Sauerstoffzufuhr, eine Entschlackung und Entgiftung der Haut und der inneren Organe. Die Haut regeneriert und strafft sich. Die Seele entspannt.

Prickelndes Duschvergnügen.

Durch die hochwertige Behandlung, die raffinierte Technik und das außergewöhnliche Design bietet die **Vichy-Regenbogen-Dusche** ein ganz neuartiges Duscherlebnis. Das Duschröhr ist mit in zwei Reihen angeordneten Mikrodüsen bestückt, schwenkt hin und her und beduscht den Körper von den Füßen bis zum Hals. Feine Wasserstrahlen verwöhnen wie Wellen am Meer mit zartem Regenschauer oder intensiv prasselnden Tropfen. Durch die Beimischung von Wirkstoffen (wie z. B. gelöstes Salz oder pflegende Öle) kann das Wohlfühl noch gesteigert werden. Das Wasser fließt über funkelnde **Swarovski-Kristalle**, die das flimmerfreie LED-Farblicht auf den Körper verteilen. Mit 150–200 Litern Wasser pro Behandlung braucht die Vichy-Regenbogen-Dusche genauso viel wie ein Wannenbad.

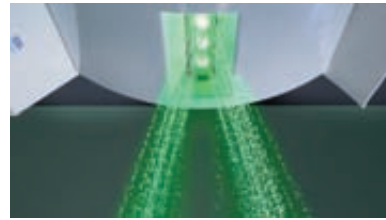
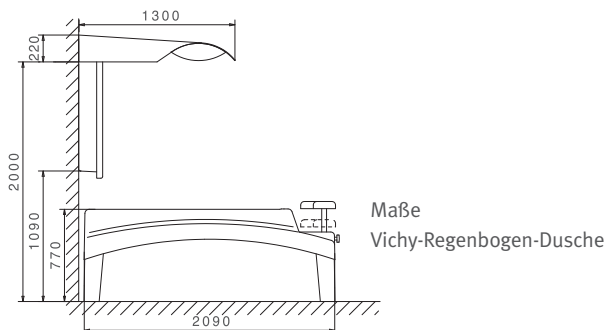

Duschstrahlen
mit leuchtendem
Farblicht

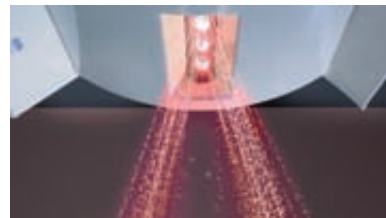
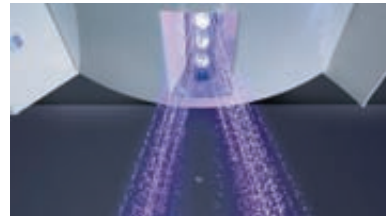

Die Liege sorgt in
Bauch- und Rückenlage
für optimalen Komfort.

Durch den einsteckbaren
und verstellbaren Spritz-
schutz bleibt das Gesicht
weitestgehend trocken.



BEDIENPANEL.

Mit der Steuerung lässt sich die Behandlungszeit, die Beimischung von Zusätzen/Salzen und die Desinfektion regeln. Ein Thermostat mit Verbrühschutz sorgt für Sicherheit. Mit einem Handtaster können auch vom Gast selbst Kalt-duschphasen in die Behandlung integriert werden, die den Kreislauf stimulieren.

VICHY-LIEGE.

Die bequeme Liege aus Vollkunststoff ist für den Nassbereich bestens geeignet. Die Liegenoberfläche ist aus hochwertigem strukturiertem Acrylglas. Hoher Liegenkomfort durch das höhenverstellbare Kopfteil, die abgesetzte Armauflage und den Spritzschutz.

Wellnessliegen.

WELLNESSLIEGE ROYAL



THERAPIE- UND BEAUTYLIEGE RELAX



WELLNESSLIEGE ROYAL.

- › Auf der intelligent geformten, großzügig bemessenen Liegefläche kann der Gast optimal gelagert werden.
- › Lagerungskissen unterstützen eine entspannte Liegeposition.
- › Liegefläche aus beständigem, hygienischem, leicht zu reinigendem Kunststoff.
- › Ablauföffnung an Kopf- und Fußende.

THERAPIE- UND BEAUTYLIEGE RELAX.

- › Für professionelle Therapie- und Beautyanwendungen.
- › Mit zwei- oder dreiteiliger Liegefläche lieferbar.
- › Dreiteiliges Kopfteil mit herausnehmbarem Nasenschlitz.
- › Bequeme Armhaltung durch absenkbares und verstellbares Polster.
- › Pflegeleichter und strapazierfähiger Bezug.

Luxuriös und komfortabel.

BEHANDLUNGS-LIEGE LOMI-LOMI



Anspruchsvollen Kunden bietet Trautwein auch hochwertige Therapie-, Beauty- und Wellnessliegen. Die Liegen **Relax**, **Royal** und **Lomi-Lomi** bestechen durch ihre Funktionalität genauso wie durch ihre Flexibilität. Die Liegen sind die perfekte Unterstützung für professionelle Behandlungen. Zusätzlich ist die **Lomi-Lomi Liege** serienmäßig mit einer Einrichtung für Klangwellenmassage ausgestattet. Auf Wunsch kann der Gast während der Behandlung oder in der Nachruhezeit mit zarten Klangschwingungen verwöhnt werden. Das Wohlbefinden wird deutlich gesteigert und die Behandlung wird harmonisch abgerundet.

LOMI-LOMI LIEGE.

- › Höchster Liegekomfort bei langen Behandlungen.
- › Angenehm weiche und bequeme Liegefläche.
- › Hautfreundlicher Bezug aus hygienischem Hightech-Material mit ultraschallgeschweißten Nähten. Wasser- und ölundurchlässig, poren dicht und strapazierfähig.

FUNKTION ALLER 3 LIEGEN.

- › Durch eine elektrische Höhenverstellung kann die optimale Behandlungshöhe eingestellt werden. Optional auch als Hydraulik lieferbar.
- › Beidseitiger Schaltbügel für die stufenlose Höhenverstellung.
- › Die integrierte Rollenhebevorrichtung macht die Liege mobil.

Tipps zum Schluss.



FÜR PLANUNG UND BETREIBUNG VON SPA- UND WELLNESS-BEHANDLUNGSRÄUMEN

RAUMPLANUNG

Eine ausgewogene Anzahl von Räumen für personalintensive und weniger personalintensive Behandlungen ist Basis für den Profit der Anlage.

RAUMGESTALTUNG

Sorgen Sie für eine harmonische Atmosphäre, in der sich der Gast wohlfühlt. Hier kann mit wenigen Mitteln durch eine intelligente Innenarchitektur viel erreicht werden. Hohe Ausgaben für teure Keramik oder kostspielige Möblierung nur dort, wo reichlich Geld vorhanden ist.

HARDWARE = BEHANDLUNGSGERÄTE

Die Rentabilität der SPA-Anlage wird durch den Einsatz von Behandlungsangeboten, für die nur kurz Personal benötigt wird, erhöht. Manuelle Behandlungen wie Massagen oder Kosmetik sind grundlegend für ein SPA. Um das Programm abzurunden, sollten zusätzlich eine Schwebeliege und eine Wellnesswanne eingesetzt werden. So lassen sich auch schöne Behandlungspakete schnüren.

QUALITÄT DER BEHANDLUNGEN

Bieten Sie niemals Behandlungen an, die Ihr Gast auch zu Hause selbst (und günstiger!) machen kann. Wenn Sie ein Bad anbieten, muss dies in einer speziellen Wellnesswanne sein, die den Gast z. B. mit Unterwassermassage oder Klangwellenmassage und Farblicht verwöhnt.

SPA-REZEPTION

Eine zentrale Rolle spielt die SPA-Rezeption. Sie muss dort sein, wo viele Menschen vorbeikommen. Entweder auf dem Weg zum Schwimmbad – oder falls kein Schwimmbad vorhanden ist – im Eingangsbereich.

Die hier verantwortliche Person muss verkaufen können. Durch Abfragen des Kundenwunsches kann sie die passende noch freie Behandlung verkaufen. Durch die Buchungseffizienz der SPA-Rezeption und die Auslastung der Mitarbeiter werden das Volumen und die Rendite gesteuert.

KOMPETENTE MITARBEITER

Qualifizierte Mitarbeiter sind Grundvoraussetzung für ein gut laufendes SPA. Denken Sie daran, dass die Mitarbeiter auch selbst die Behandlungen kennen und am eigenen Körper erfahren haben. Dann können sie diese auch überzeugend verkaufen.

WERBUNG IM HAUSE FÜR DAS SPA

Hotelgästen wird eine kostenlose Behandlung z. B. zum Geburtstag oder bei der Ankunft geschenkt. Dies kann z. B. eine Entspannungsbehandlung in der Schwebeliege – ohne Kosmetik – sein. Dies verursacht dem SPA keine zusätzlichen Kosten. Der Gast kommt so ins SPA und kann weitere Anwendungen buchen.

Noch freie Behandlungen können als „Last-Minute-Wellness“ an zentralen Stellen ausgehängt werden, z. B. Fahrstuhl, Foyer etc.

Weltweit bekannt und geschätzt.



DIE WELT VERTRAUT AUF TRAUTWEIN.

Vor allem wenn es um Produkte der Spitzenklasse für die Bereiche Wellness, physikalische Therapie und Pflege geht. Trautwein-Wannen und -Wellnessanlagen werden in Hotels, therapeutischen Praxen, Pflegeeinrichtungen und Privathaushalten eingesetzt – überall dort, wo Menschen sich entspannen oder eine Behandlung genießen.

Über 10.000 zufriedene Kunden in aller Welt schätzen unsere Kompetenz und unsere Fähigkeit, auf individuelle Wünsche einzugehen – sei es beim Design oder bei der Funktionalität. Denn Trautwein bedeutet: Wohlfühlen in jeder Hinsicht. Hier finden Sie eine kleine Auswahl international bekannter Hotels, die ihre Gäste bereits mit Trautwein-Produkten verwöhnen.

Wir übernehmen Verantwortung.



100 PROZENT SOLAR.

Wir übernehmen Verantwortung für unsere Umwelt und die nächste Generation. Unsere 1.800 m² große Solaranlage erzeugt etwa 190.000 kWh/Jahr umweltschonende Energie. Dies entspricht dem Strombedarf von 65 Vier-Personen-Haushalten. Wir stellen damit weit über 100 Prozent unseres gesamten Strombedarfs eigenständig her.

Im Jahr 2000 wurde die Trautwein GmbH für ihr Engagement sogar vom WWF mit dem **Umweltpreis** geehrt. Auch sonst achten wir auf die Umweltverträglichkeit unserer Produkte und vermeiden Abfall – angefangen bei der Produktentwicklung bis hin zur Verpackung.



Trautwein GmbH
Denzlinger Straße 12
79312 Emmendingen
Germany

Tel. +49 (0) 7641/46 77-30
Fax +49 (0) 7641/46 77-70
info@trautwein-gmbh.com
www.trautwein-gmbh.com

Technik für die Sinne. **TRAUTWEIN**